

abber

ЕДИНЫЙ ДОКУМЕНТ ИЗДЕЛИЯ

ПОЛОТЕНЦЕСУШИТЕЛЬ АН4504

- Технический паспорт
- Инструкция по монтажу и эксплуатации
- Гарантийный талон



а в б б а е в б а в б а е в б

Инструкция по установке АН4504

уважаемые пользователи!

Благодарим вас за поддержку нашей компании и доверие к нашей продукции. При покупке наших изделий, пожалуйста, внимательно прочитайте данное руководство - это поможет вам быстрее разобраться с нашей продукцией.

НЕОБХОДИМЫЕ ИНСТРУМЕНТЫ И КОМПЛЕКТУЮЩИЕ ПЕРЕД УСТАНОВКОЙ

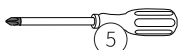
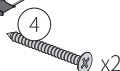
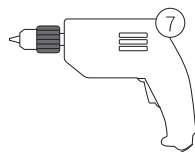
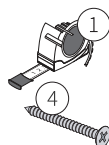

- ① Рулетка (измерительная лента) ② Маркер ③ Салфетка для очистки ④ Саморез
⑤ Крестообразная отвертка ⑥ Распорный анкер ⑦ Перфоратор (ударная дрель)

ПЕРЕЧЕНЬ ЗАПАСНЫХ ЧАСТЕЙ

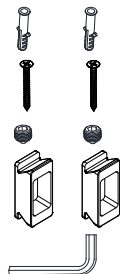
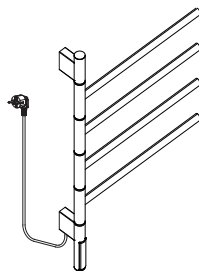

- ① Распорный анкер (дюбель) - 2 шт.
— ② Саморез - 2 шт.
— ③ Установочный винт - 2 шт.
— ④ U-образный кронштейн - 2 шт.
— ⑤ Шестигранный ключ (ключ Alien) - 1 шт.

Материал: нержавеющая сталь 304
Габариты: 500 x 630 x 106 мм
Мощность: 100 Вт
управление: встроенный термостат
номинальное напряжение питания:
220 В, 50 Гц

△ ВНИМАНИЕ

- ① После использования, пожалуйста, выключите выключатель питания.
② Регулярно проверяйте сетевой шнур и розетку. При наличии признаков износа или снижения качества изоляции немедленно свяжитесь с производителем, его сервисным центром или аналогичной профессиональной службой для их замены.

Степень защиты от влаги: IPX4
Гарантийный срок: 2 года

МОНТАЖ НАРУЖНЫМ СПОСОБОМ: ЭТАПЫ УСТАНОВКИ

- ① Розетка должна быть надежно заземлена.
② Длина сетевого шнура изделия составляет примерно 1 метр. Пожалуйста, устанавливайте устройство не далее 1 метра от розетки.
③ Обратите внимание на цвета проводов: фаза (live), ноль (neutral), и заземление (ground).

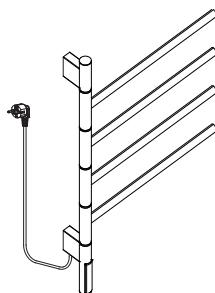

1. Измерение отверстий -
Расстояние между
точками сверления

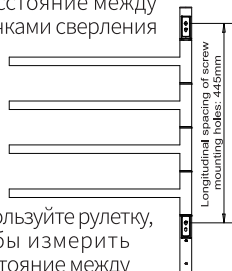

Используйте рулетку,
чтобы измерить
расстояние между
отверстиями для сверления
по габаритам изделия.

2. Просверлите отверстия:

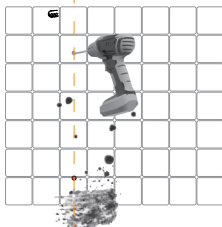

Используйте сверло
диаметром 8 мм, чтобы
просверлить отверстия в
отмеченных местах на стене.

3. Вставьте дюбели:



Вставьте распорные дюбели
(анкерные втулки) в
просверленные отверстия.



4. Закрепите U-образный
кронштейн на стене.



5. Установите
полотенцесушитель.

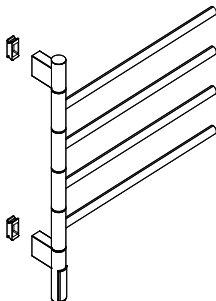

6. Зафиксируйте
полотенцесушитель
установочными винтами.

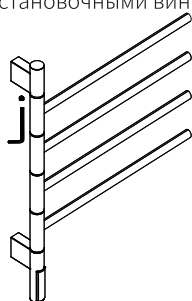

ЭТАПЫ УСТАНОВКИ СКРЫТОЙ ПРОВОДКИ

Установите заранее проложенные три
кабеля (фазу, ноль и заземление) с
соблюдением направления прокладки:
справа налево или снизу вверх.

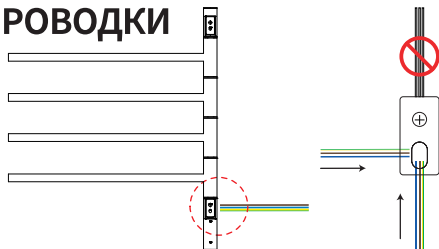

1. Измерьте расстояние
между отверстиями
для сверления.

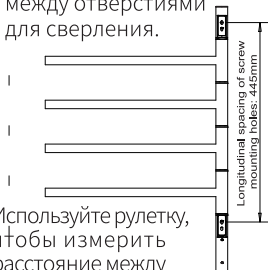

Используйте рулетку,
чтобы измерить
расстояние между
отверстиями для
сверления изделия.

2. Просверлите отверстия:

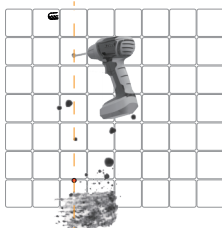

Используйте сверло
диаметром 8 мм, чтобы
просверлить отверстия в
отмеченных местах на стене.







3. Вставьте дюбели
(распорные втулки):
Вставьте
распорные
дюбели в
просверленные
отверстия.

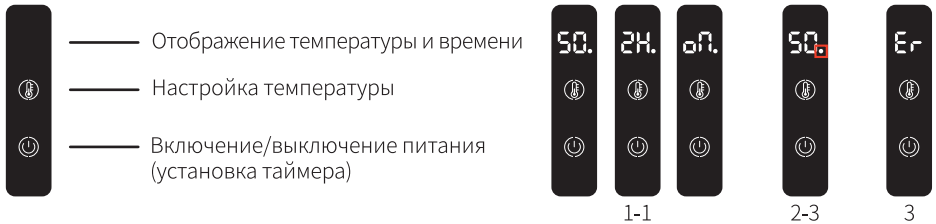



РАБОТА ВСТРОЕННОГО ТЕРМОРЕГУЛЯТОРА



- 2.1 СОСТОЯНИЕ ВЫКЛЮЧЕНО:** цифровой дисплей неактивен, кнопка питания подсвечивается на 50% яркости (см. иллюстрацию).
- 2.2 РЕЖИМ РАБОТЫ:** диапазон регулируемой температуры: от 35° до 70° С. Программируемый таймер: от 2 до 8 часов или непрерывный режим (ON). (см. рисунок 1-1 для иллюстрации)
- 2.3 СОСТОЯНИЕ НАГРЕВА:** нагрев активен - устройство входит в режим нагрева (в белой точке индикатора мигает красный сигнал), как показано на схеме.
- 2.4 ВКЛЮЧЕНИЕ ПИТАНИЯ:** кратковременно нажмите на кнопку , чтобы включить устройство и перейти в рабочий режим.
- 2.5 НАСТРОЙКА ТЕМПЕРАТУРЫ:** кратковременно нажмите кнопку , чтобы активировать регулировку температуры (цифровой дисплей начинает мигать). (см. рисунок 2-3 для иллюстрации) Регулируйте температуру с шагом в 5° С, до 70° С, снова нажмите кнопку , чтобы сбросить значения до 35° С, через 3 секунды бездействия настройка будет подтверждена (мигание прекращается).
- 2.6 НАСТРОЙКА ТАЙМЕРА:** кратковременно нажмите кнопку , чтобы активировать настройку таймера (дисплей мигает). Регулируется с шагом в 2 часа, до 8 часов. снова нажмите , чтобы переключить в режим ON (таймер выключен). снова выберите, например, 2 часа - через 3 секунды бездействия таймер будет подтвержден (дисплей перестанет мигать). Устройство автоматически выключается по завершении работы таймера.
- 2.7 ВЫКЛЮЧЕНИЕ ПИТАНИЯ:** для отключения устройства нажмите и удерживайте кнопку 
- 3. ОТОБРАЖЕНИЕ ОШИБОК:** см. коды ошибок в следующем разделе (см. рисунок 3 для наглядности)

МЕРЫ БЕЗОПАСНОСТИ И ОБСЛУЖИВАНИЯ

РУКОВОДСТВО ПО ЭКСПЛУАТАЦИИ ЭЛЕКТРИЧЕСКОГО ПОЛОТЕНЦЕСУШИТЕЛЯ

ПРЕДУПРЕЖДЕНИЯ О ВОЗМОЖНЫХ ОПАСНОСТЯХ

При возникновении любого из следующих признаков немедленно прекратите использование устройства и обратитесь в техническую поддержку:

1. Необычные звуки (например, треск, шипение);
2. Появление дыма или утечка гелеобразного вещества из устройства;
3. Подозрение на внутреннюю электрическую неисправность (даже если устройство продолжает работать нормально).

Необходимые действия:

1. Выключите полотенцесушитель;
2. Отключите его от источника питания;
3. Свяжитесь с авторизованной технической поддержкой.

ОБСЛУЖИВАНИЕ И РЕМОНТ

Ремонт должен выполняться только сертифицированным электриком.

Чистка: используйте только влажную ткань и воду, не применяйте абразивные или агрессивные химические средства.

Профилактика влаги: при длительном неиспользовании устройства периодически включайте его, чтобы предотвратить накопление влаги внутри и ухудшение состояния изоляции.

Повреждение кабеля питания: замену следует производить только через авторизованные сервисные центры, чтобы избежать рисков.

Первое включение: перед подачей питания убедитесь, что переключатель находится в положении "выключено".

⚠ КРИТИЧЕСКИЕ ПРЕДУПРЕЖДЕНИЯ

Ожоги при низкой температуре: Продолжительный контакт кожи с поверхностью устройства может привести к ожогам.

Высота установки: Устанавливайте на высоте не менее 600 мм от пола, чтобы избежать случайного контакта.

Условия эксплуатации: Устройство предназначено только для сухих и проветриваемых помещений (не стерильных).

Пожароопасность: Никогда не тушите электрический пожар водой, пока не отключено питание.

♻ УВЕДОМЛЕНИЕ О СООТВЕТВИИ WEEE

В целях соблюдения национальных норм по переработке электрических отходов:

по окончании срока службы сдавайте изделие в сертифицированные государственные пункты утилизации. Не выбрасывайте с бытовыми отходами.

ГАРАНТИЙНЫЙ ТАЛОН

Имя пользователя: _____

Почтовый адрес: _____

Контактный номер телефона: _____

Мобильный номер телефона: _____

Наименование дилера: _____

Адрес дилера: _____

Телефон дилера: _____

Дата продажи и установки: _____

Характеристики и модель изделия: _____

Подпись пользователя: _____

Подпись сотрудника послепродажного обслуживания: _____

Телефон службы послепродажного обслуживания: _____

ФОРМА РЕГИСТРАЦИИ ОТЗЫВА ПОЛЬЗОВАТЕЛЯ

Для того, чтобы мы могли предоставить вам более качественные услуги, нам важно своевременно получать обратную связь.

Общая оценка изделия: Отлично Хорошо Удовлетворительно Плохо

Общая оценка сервиса: Отлично Хорошо Удовлетворительно Плохо

Другие замечания и предложения:

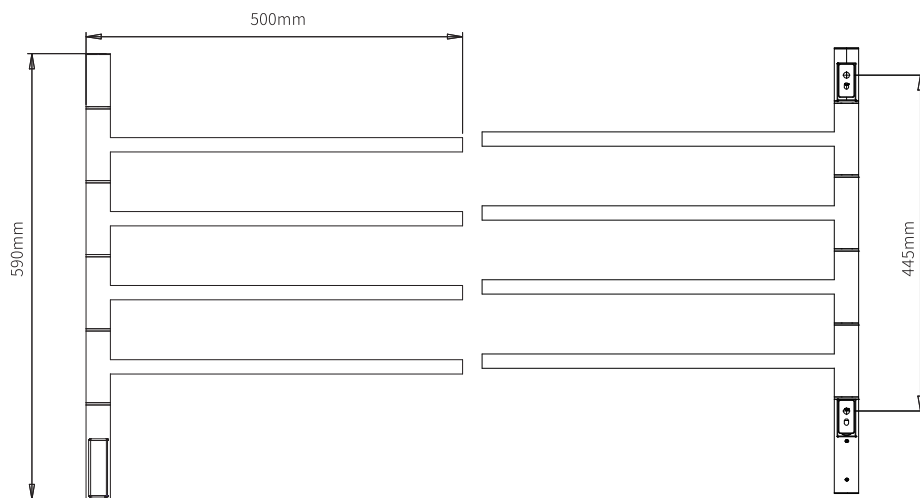
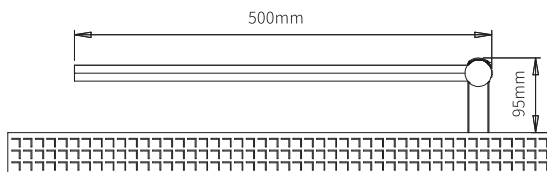
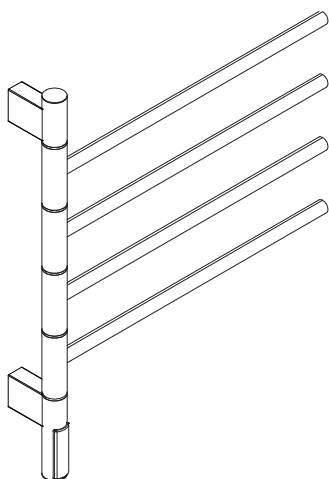

Москва

108811, г. Москва, Бизнес-Парк «Румянцево», корпус А, подъезд 4, офис 502-А, 5-ый этаж
 +7 (495) 240-55-50
 +7 (916) 557-55-50
gemy@specialist-ltd.ru

Новосибирск

630039, г. Новосибирск, ул. Панфиловцев, д 58/1а
 +7 (963) 323-64-21
 +7 (965) 065-51-15
sibir@specialist-ltd.ru

Санкт-Петербург

197375, Санкт-Петербург, ул. Маршала Новикова, 28Я
 +7 (812) 677-41-64,
 +7 964 362-65-66,
 +7 911 733-67-36,
 +7 921 807-54-80
info@specialist-ltd.ru

Казахстан

010000, Астана, ул. Кирей Жанибек хандар 18 Н11-2, Помещение 8, Офис «Рим»
 +7 705 555-90-15
info@abber-gemy.kz

Краснодар

350059, г. Краснодар, ул. Восточный Обход 18, 2й этаж
 +7 963 323-39-52
 +7 963 318-66-43
krasnodar@specialist-ltd.ru



gemy-russia.ru



specialist-ltd.ru



[t.me-abber_russia](https://t.me/abber_russia)



[vk.com-abber.russia](https://vk.com/abber.russia)

Гарантия, обслуживание и уход

Изготовитель гарантирует исправную работу изделия с момента покупки и обязуется по своему усмотрению отремонтировать или заменить неисправный товар в течение гарантийного срока. Регулярно мойте поверхность водой и вытирайте мягкой тканью. Допускается применение следующих очистителей: мягкий жидкий очиститель и полирующие жидкости без абразивов.

Гарантийные сроки:

Ванны

Акриловые ванны: 10 лет

Каменные ванны: 10 лет

Прозрачные ванны: 5 лет

Комплектующие для ванн: 1 год

Душевые ограждения

Душевые ограждения: 5 лет (стекло и профиль)

Комплектующие для душевых ограждений: 1 год

Керамика

Керамические изделия (унитазы, биде и раковины): 10 лет

Арматура: 1 год

Сиденье: 1 год

Инсталляции

Инсталляционные системы: 10 лет

Клавиши для инсталляций: 5 лет

Комплектующие для инсталляций: 1 год

Мебель для ванной комнаты

Мебель для ванной комнаты: 2 года

Зеркала: 2 года

Смесители и душевые системы

Смесители и душевые системы: 5 лет

Комплектующие для смесителей и душевых систем: 1 год

Поддоны

Поддоны: 10 лет

Душевые лотки: 5 лет

Полотенцесушители

Полотенцесушители: 2 года

Аксессуары и комплектующие

Аксессуары: 1 год

Донные клапаны: 1 год

Сифоны: 1 год

В гарантийном ремонте может быть отказано в случае:

- механических повреждений комплектующих деталей
- неправильного монтажа и эксплуатации
- ремонта и замены деталей посторонними лицами
- загрязнения инородными предметами, ржавчиной, образованием известкового налета
- при естественном износе деталей (уплотнители, декоративные накладки, аэраторы)

Артикул _____

Наименование товара _____

Дата продажи _____

Продавец _____

Претензий по комплектации и внешнему виду товара не имею

подпись покупателя _____

Адрес стационарного сервисного центра АББЕР ООО Специалист 197375, Санкт-Петербург, ул. Маршала Новикова, 28Я 108811, Москва, Бизнес-Парк «Румянцево», корпус А, подъезд 4, офис 502-А, 5-ый этаж Телефоны: 8 (812) 677-71-28 • 8-911-925-54-31 • 8-916-552-03-92

